

Reinigung

(Auszug aus dem Merkblatt: "Reinigung & Pflege")

- Blütenpollen, feinste Sand- und Staubpartikel können normalerweise mit einfachem Wasser (aus dem Gartenschlauch oder der Gießkanne) leicht abgespült werden. So lange keine stärkere Verschmutzung vorliegt, empfehlen wir diese Art der Reinigung. Sie kostet nur wenig Mühe, kann keinerlei Schäden anrichten und genügt im Regelfall völlig aus.
- Dauerhafte Verschmutzungen lassen sich einfach mit einem nassen Mikrofasertuch, einem anderen fusselfreien Tuch oder einem weichen Haushaltsschwamm unter reichlicher Zugabe von Wasser und sanftem Druck entfernen.
- Zur Beseitigung hartnäckiger Verschmutzungen (wie beispielsweise fettiger Fingerabdrücke) verwenden sie lauwarmes Wasser unter Zusatz von handelsüblichem Haushaltsspülmittel.

Das sollten sie vermeiden:

- Reiben sie ihre SunForm niemals trocken ab.
- Verwenden sie keine scheuernden Reinigungsmittel.
- Glasreiniger, Lösungsmittel und Alkohol können die Oberfläche angreifen.
- Benutzen sie keinen Hochdruckreiniger.

Weitere Informationen ...

können sie sich im Downloadbereich des SunForm-Shops (www.SunForm.de/downloads) in Form von themenspezifischen Merkblättern (im pdf-Format) herunterladen.

- Aufstellung & Positionierung
- Reinigung & Pflege
- Tipps & Tricks

Warnhinweise



SunForms sind nicht als Spielzeug für Kinder unter 3 Jahren geeignet.

Das Montage-Set enthält möglicherweise verschluckbare Kleinteile - Erstickungsgefahr.

Bei grober Gewalteinwirkung (beispielsweise bei äußerst starker Verbiegung oder starken bzw. schnellen Schlägen) können die Kunststoffscheiben brechen oder splintern. Die Bruchkanten der Scheiben können scharfkantig oder spitz zulaufend ausgebildet sein und bei unbedachter Berührung, Schnitt- oder Stichverletzungen verursachen. Hierfür: geeignete Schutzkleidung (-Brille, -Handschuhe) tragen.

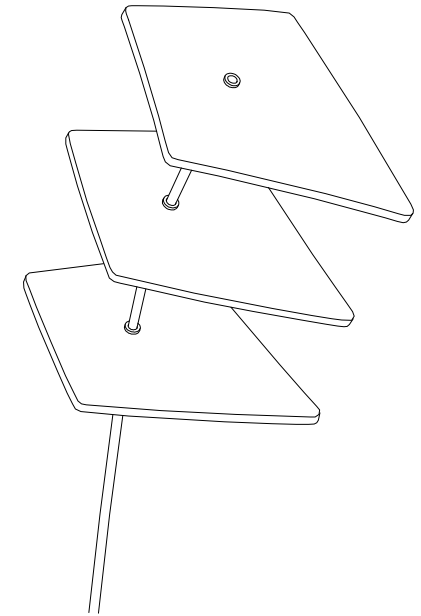

Inhalt

- Lieferumfang
- Allgemeine Hinweise
- Aufbauanleitung
- Aufstellung
- Reinigung
- Weitere Informationen
- Warnhinweise

Lieferumfang

- 3x Drachen (orange, gelb, grün)
- 1x Montage-Kit mit Bambus-Stab (30 cm)
- 1x Aufbauanleitung

Allgemeine Hinweise

SunForms sind winterfest. Sie widerstehen jedoch auch dauerhaft sommerlichen Temperaturen bis 75°C.

- Die Mini-Kites wurde für den Inneneinsatz ausgelegt. Verwenden sie sie nicht im Freien.
- Die fluoreszierenden Scheiben werden in Schutzfolien geliefert. Nur bei gravierten Scheiben (mit SunForm-Logo) wird die Folie fertigungsbedingt entfernt. Ziehen sie bitte die restlichen Folien erst direkt vor dem Zusammenbau ab. Beachten sie, daß die Scheiben nach der Entfernung der Folien sehr kratzempfindlich sind. Zum Schutz gegen Kratzer können sie die Folie natürlich auch erst nach der Montage entfernen. Im montierten Zustand ist dieser Vorgang jedoch meist schwieriger.

Aufbau: Mini-Drachen

95.00.534.00

Zum Aufbau dieser SunForm benötigen sie:

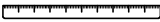
- ein Maßband o. Ä. 

Befestigung mit Saugnäpfen:

- Entfernen sie die Schutzfolie.
- Befeuchten sie einen Saugnapf und drehen diesen mit mäßigem Druck und in gleichbleibender Drehrichtung (**nicht** hin und her) in die Aufnahmebohrung des Drachen. Die Bohrung verfügt ggf. über eine einseitige Senkung. In dieser Senkung soll sich der Saugnapf verhaken (s. Skizze: Detail: B).
- Wiederholen sie den Vorgang für alle weiteren Drachen/Saugnäpfe.

Die ggf. vorhandene Senkung befindet sich auf der, dem Saugnapf gegenüber liegenden Seite des Drachen.

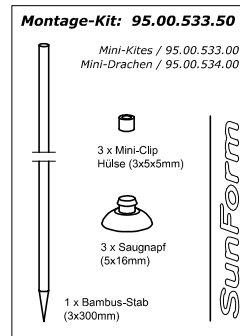
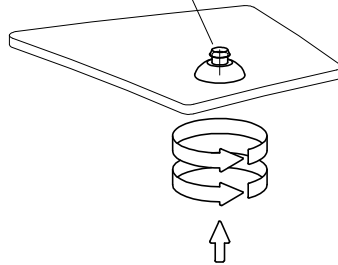

Aufstellung auf dem Stab:

- Entfernen sie die Schutzfolie. Drehen sie die Mini-Clips in die Aufnahmebohrung der Drachen.
- Schieben sie den Stab drehend und mit der stumpfen Seite voran durch die Hülse des ersten (untersten) Drachen. Positionieren sie den Drachen auf der untersten Position (14cm / siehe: Skizze). Schieben sie den Drachen bitte am Clip - nicht an der Scheibe, damit diese nicht vom Clip rutscht.

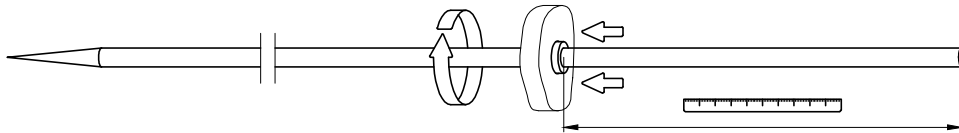
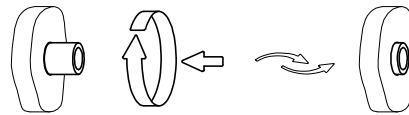

Wiederholen sie den Vorgang für die anderen beiden Drachen. Positionieren sie diese gemäß der nebenseitigen Skizze. Der letzte (oberste) Drachen sollte mit dem Stabende bündig abschließen.

Tipp:

Der Bambus-Stab weist natürliche Toleranzen auf. Abweichungen im Übermaßbereich (größerer Durchmesser) werden durch den Mini-Clip und die Form der Aufnahme ausgeglichen. Ist er hingegen zu dünn, werden die Drachen nicht ausreichend fest geklemmt und können möglicherweise auf dem Stab verrutschen.

In diesem Fall können sie sich mit ein oder zwei Lagen haushaltsüblichem, transparentem Klebefilm (beispielsweise: Tesa-Film) behelfen. Wickeln sie diesen an der entsprechenden (zu dünnen) Stelle um den Bambus-Stab, und schieben sie dann den Drachen mit dem Mini-Clip darüber.

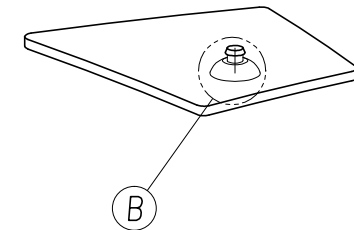
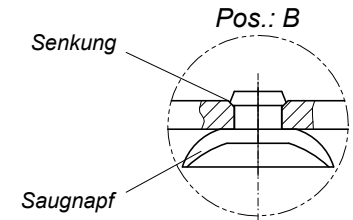
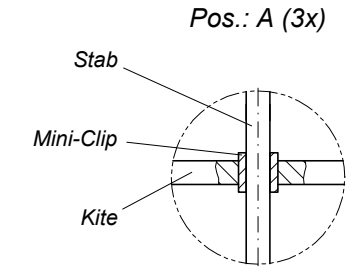
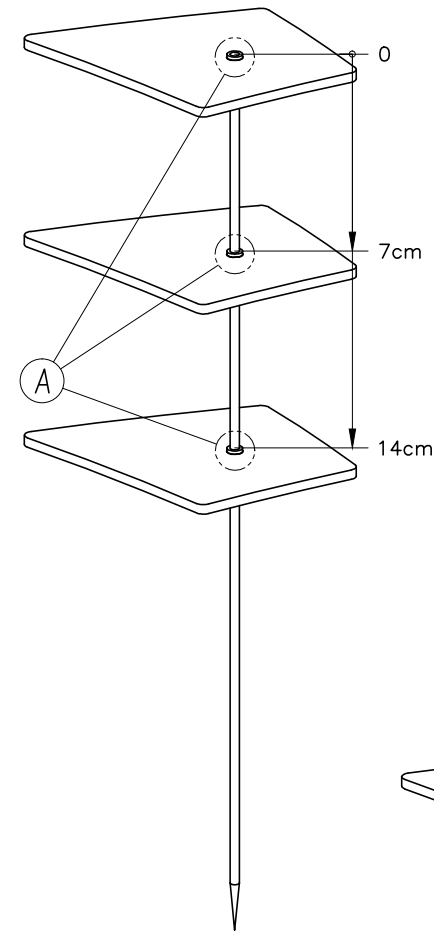
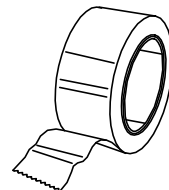

Die Darstellung ist nicht Maßstabsgerecht.

Um Details besser erkennen zu können, werden die Scheiben und andere Bauteile in der isometrischen Ansicht generell im unverformten Zustand dargestellt.

Aufstellung:

Die Mini-Drachen sind für den Einsatz innerhalb der Wohnung konzipiert. Sie können (mit dem angespitzten Ende des Stabes voran) beispielsweise in Blumentöpfe gesteckt werden. Ebenfalls können sie jedoch in windgeschützten und trockenen Außenbereichen (beispielsweise unter Vordächern oder auf überdachten Balkonen) eingesetzt werden. Diese SunForm weist jedoch nur geringen Halt im Boden auf und sind in diesem Einsatzfall gesondert gegen die auftretenden Windbelastungen zu sichern.

Bei Verwendung des Standfußes (Zubehör) sollte die Spitze am unteren Ende des Steckstabes um ca. 10mm gekürzt werden.