



## Reinigung



- Blütenpollen, Sand- und Staubpartikel können mit Wasser (aus dem Gartenschlauch oder der Gießkanne) abgespült werden.
- Dauerhafte Verschmutzungen lassen sich mit einem fusselfreien Tuch oder einem weichen Haushaltsschwamm (unter reichlicher Zugabe von Wasser und mit sanftem Druck) entfernen.
- Zur Beseitigung hartnäckiger Verschmutzungen, verwende bitte warmes Wasser unter Zusatz von handelsüblichem Geschirrspülmittel.



### Das solltest du vermeiden:

- Reibe deine SunForm nicht trocken ab.
- Verwende keine scheuernden Reinigungsmittel.
- Glasreiniger, Lösungsmittel und Alkohol können die Oberflächen angreifen.
- Benutze keinen Hochdruckreiniger.

## Weitere Informationen

... kannst du dir im Servicebereich des SunForm-Shops ([www.sunform.shop/service/](http://www.sunform.shop/service/)) herunterladen.

- Aufstellung & Positionierung
- Reinigung & Pflege
- Tipps & Tricks

## Warnhinweise



SunForms sind nicht als Spielzeug für Kinder unter 3 Jahren geeignet. Das Montage-Set enthält möglicherweise verschluckbare Kleinteile – **Erstickengefahr.**

Bei grober Gewalteinwirkung (beispielsweise bei starker Verbiegung oder schnellen Schlägen) können die Kunststoffscheiben brechen oder splintern.

Die Bruchkanten können scharfkantig oder spitz zulaufend ausgebildet sein und bei unbedachter Berührung Schnitt- oder Stichverletzungen verursachen.

Hierfür bitte: geeignete Schutzkleidung (Schutzbrille, -Handschuhe) tragen.

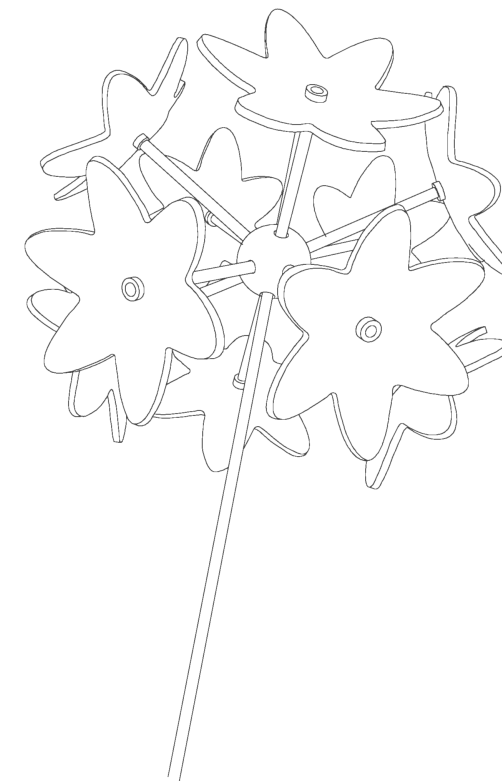
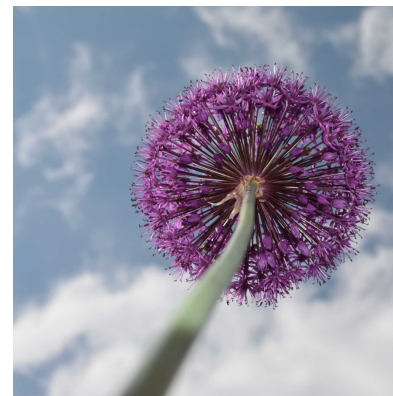

## Inhalt

- Lieferumfang
- Allgemeine Hinweise
- Aufbauanleitung
- Aufstellung / Bodenanker
- Reinigung
- Weitere Informationen
- Warnhinweise

## Lieferumfang

- 11x Blüte und Stengel
- 1x Blatt
- 1x Schwingstab und Bodenanker
- 1x Aufbauanleitung
- 1x Montage-Set mit Knospe

## Allgemeine Hinweise

- SunForms sind generell winterfest und widerstehen Temperaturen bis 75 °C.
- Die Scheiben werden in Schutzfolien geliefert. Zur Prüfung oder bei satinierten, gravierten oder beschichteten Scheiben (MultiColor) wird die Folie fertigungsbedingt entfernt.
- **Damit die Schutzfolie in filigran gravierten Bereichen und an dünnen Stegen nicht zerreit, ziehe sie dort bitte mglichst langsam ab.**
- Zum Biegen der Scheiben werden sie erhitzt. Hierbei neigt die Schutzfolie zur Bildung von Blasen. Die Blasen werden jedoch mit der Schutzfolie entfernt und haben keinen Einflu auf die Qualitt der Scheiben.

## Aufbauanleitung

Zum Aufbau dieser SunForm benötigst du:

 ein feuchtes Tuch.

1. Belasse die Schutzfolien zunächst auf den Scheiben. Drehe/drücke die kleinen, langen Clips bis zum Anschlag in die 11 kleinen Löcher – und den großen Clip in das große Loch der Knospe.



2. Drehe/schiebe die verbleibenden 11 kleinen, langen Clips (von der nach aussen gewölbten Seite) in die Blüten. Setze hierzu den angesetzten Clip auf eine feste Unterlage und schiebe die Blüte mit kreisenden Bewegungen über den Clip, bis er unten noch etwa 5 mm heraussteht und oben 2 mm hindurchragt.

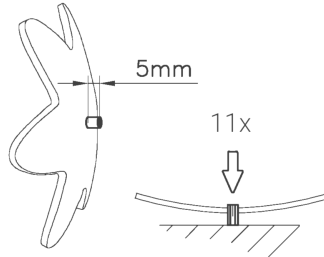

3. Befeuchte die 11 kurzen Stäbe und schiebe sie bis zum Anschlag in die kleinen Clips der Knospe.

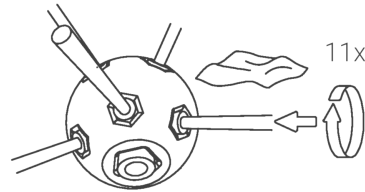

4. Ziehe nun die Schutzfolie langsam von den Blüten ab. Befeuchte das jeweilige Ende des Stabes und drehe/drücke die Blüte mit dem Clip bündig auf den Stab. Drücke hierfür bitte auf den Clip – nicht auf die Blüte. Wiederhole den Vorgang für alle Stäbe und Blüten.

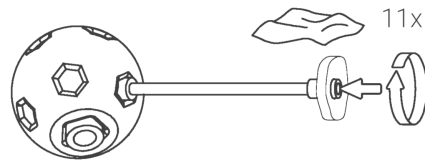

5. Befeuchte nun den Schwingstab und schiebe/drehe ihn bis zum Anschlag in den großen Clip im Boden der Knospe.

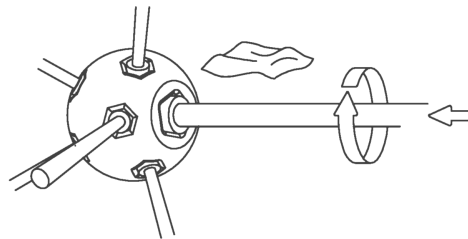

Solange der Stab noch feucht ist, können die Scheiben auch nachträglich leicht (ggf. drehend) verschoben werden. Nach wenigen Tagen ist auch die Restfeuchtigkeit zwischen dem Stab und den Clips getrocknet. Die Clips weisen dann den letztendlichen Halt auf dem Stab auf.

Der beiliegende Klemm-Clip kann auf den Stab geschoben werden und dient (bei Bedarf) zur Fixierung des Schleifenbandes.

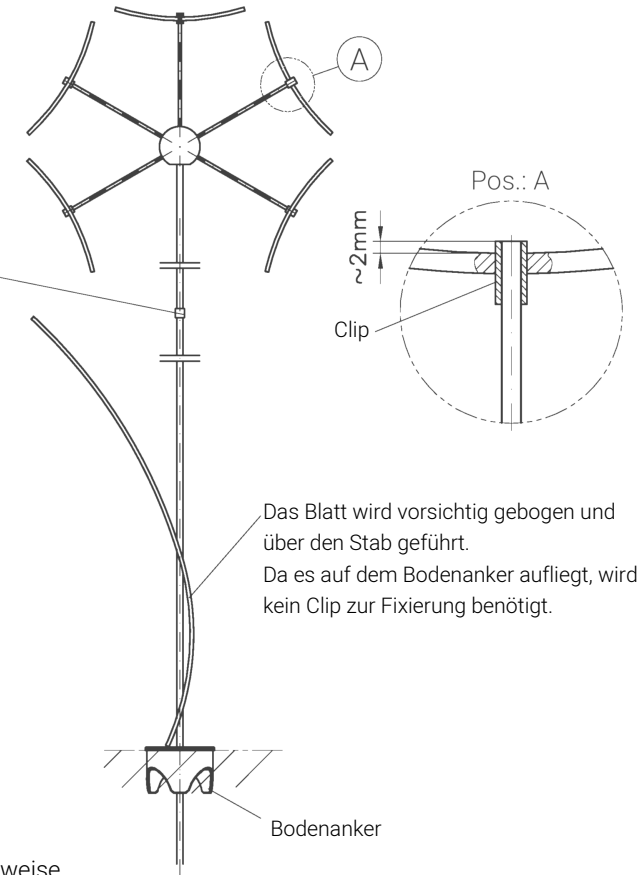

Das Blatt wird vorsichtig gebogen und über den Stab geführt. Da es auf dem Bodenanker aufliegt, wird kein Clip zur Fixierung benötigt.

## Aufstellung

Sonnenfänger bevorzugen üblicherweise schattige Orte – das Allium ist aber dennoch eine "Sonnenpflanze". Das Leuchten wirkt im Schatten (und vor dunklem Hintergrund) zwar heller – je mehr Tageslicht es bekommt, um so intensiver wird jedoch seine Farbe. Bei Nacht oder bei elektrischem Licht erscheint das Allium farblos, klar und transparent.

## Bodenanker

Das Allium ist eine sehr große und schwere SunForm. Zudem befindet sich der Schwerpunkt an der höchstmöglichen Position. Der Bodenanker gehört daher zur Grundausstattung dieser SunForm.

Entnimm bitte zunächst die transparente Hülse und schiebe sie etwa 25 cm auf den Stab. Den Dosenanker kannst Du nun einfach in den Boden treten (vermeide harte Schläge – Bruchgefahr). Stecke dann den Stab ca.: 20 cm durch das Loch des Ankers in den Boden und schiebe die Hülse in das Loch des Ankers hinunter.

