

Nettoyage & Entretien



- Le pollen, le sable et les particules de poussière peuvent être rincés à l'eau (à l'aide d'un tuyau d'arrosage ou d'un arrosoir).
- Les salissures persistantes s'enlèvent à l'aide d'un chiffon non pelucheux ou d'une éponge ménagère douce (en utilisant beaucoup d'eau et en exerçant une pression légère).
- Pour éliminer les taches tenaces, veuillez utiliser de l'eau tiède additionnée d'un liquide vaisselle classique.



À éviter absolument :

- Ne frottez pas votre SunForm à sec.
- N'utilisez pas de produits de nettoyage abrasifs.
- Les nettoyeurs pour vitres, les solvants et l'alcool peuvent attaquer les surfaces.
- N'utilisez jamais de nettoyeur haute pression.

Plus d'infos

Tu peux télécharger des informations complémentaires dans l'espace service de la boutique SunForm (www.sunform.shop/service/).

- Installation & Positionnement
- Nettoyage & Entretien
- Conseils & Astuces

Sécurité & Précautions



Les SunForms ne sont pas des jouets et ne conviennent pas aux enfants de moins de 3 ans. Le kit de montage peut contenir des petites pièces : **attention au risque d'étouffement !**

Si tu y vas un peu trop fort (par exemple en les pliant trop ou en cas de choc violent), les disques en plastique peuvent se casser ou éclater. Les morceaux cassés peuvent être tranchants ou pointus et risquent de te couper ou de te piquer si tu ne fais pas attention.

Dans ce cas, pense bien à porter une protection adaptée (lunettes et gants).

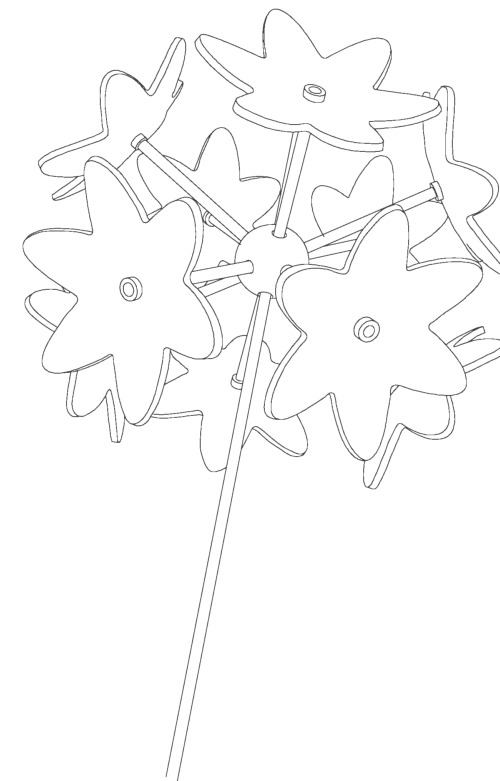
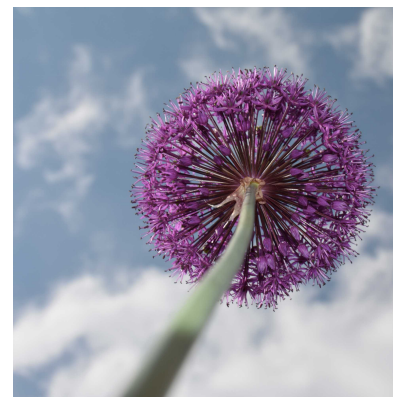

Sommaire

- Dans ton colis
- Infos générales
- Guide de montage
- Où l'installer / L'ancrage au sol
- Nettoyage & Entretien
- Plus d'infos
- Sécurité & Précautions

Dans ton colis

- 11x Fleurs avec leurs tiges
- 1x Feuille
- 1x Tige flexible et l'ancrage au sol
- 1x Guide de montage
- 1x Kit de montage avec le cœur de la fleur

Infos générales

- Les SunForms résistent parfaitement à l'hiver et supportent des températures allant jusqu'à 75 °C.
- Nos plaques sont livrées avec un film protecteur. Pour le contrôle qualité ou pour les finitions satinées, gravées ou avec revêtement, ce film est retiré lors de la fabrication.
- **Petit conseil : Pour éviter que le film ne se déchire au niveau des gravures délicates ou des parties plus fines, retire-le bien doucement à ces endroits-là.**
- Pour pouvoir être pliées, les plaques sont chauffées, ce qui peut créer des petites bulles sous le film protecteur. Pas d'inquiétude : ces bulles disparaissent dès que tu retires le film et n'ont aucun impact sur la qualité de tes SunForms.

Guide de montage

Pour monter ta SunForm, t'auras besoin

 d'un chiffon humide.

1. Laisse les films de protection sur les disques pour le moment. Insère ou tourne les petits clips longs dans les 11 petits trous jusqu'au bout, puis mets le gros clip dans le trou principal du cœur de la fleur.



2. Glisse ou tourne les 11 autres petits clips longs dans les fleurs (par le côté bombé). Pour ça, pose le clip sur un support bien stable et fais glisser la fleur dessus avec de petits mouvements circulaires. Arrête-toi quand le clip dépasse de 5 mm en bas et de 2 mm en haut.

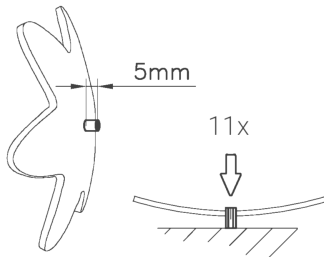

3. Humidifie un peu les 11 petites tiges et enfonce-les bien à fond dans les petits clips du cœur de la fleur.

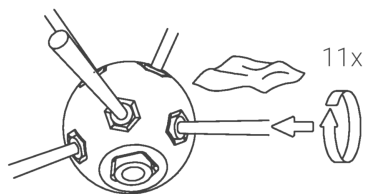

4. Maintenant, enlève doucement le film protecteur des fleurs. Mouille un peu le bout de chaque tige et fixe la fleur (avec son clip) bien à plat sur la tige. Attention : appuie bien sur le clip et pas sur la fleur elle-même ! Fais pareil pour toutes les tiges et les fleurs.

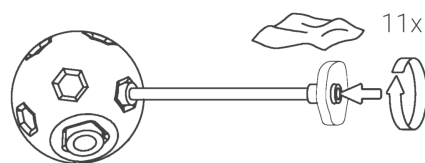

5. Humidifie maintenant la grande tige et glisse-la (ou tourne-la) jusqu'au fond du gros clip qui se trouve sous le cœur de la fleur.

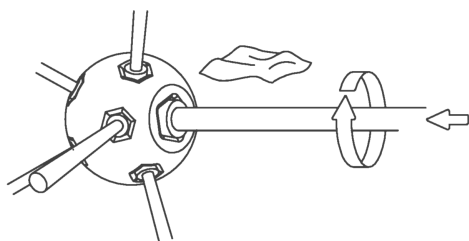

Tant que la tige est encore mouillée, tu peux encore bouger les disques facilement (en les faisant tourner si besoin). Au bout de quelques jours, l'humidité entre la tige et les clips aura complètement séché. C'est là que les disques seront fixés pour de bon sur la tige.

Tu trouveras aussi un petit clip de serrage : tu peux le glisser sur la tige si tu veux faire tenir le ruban décoratif.

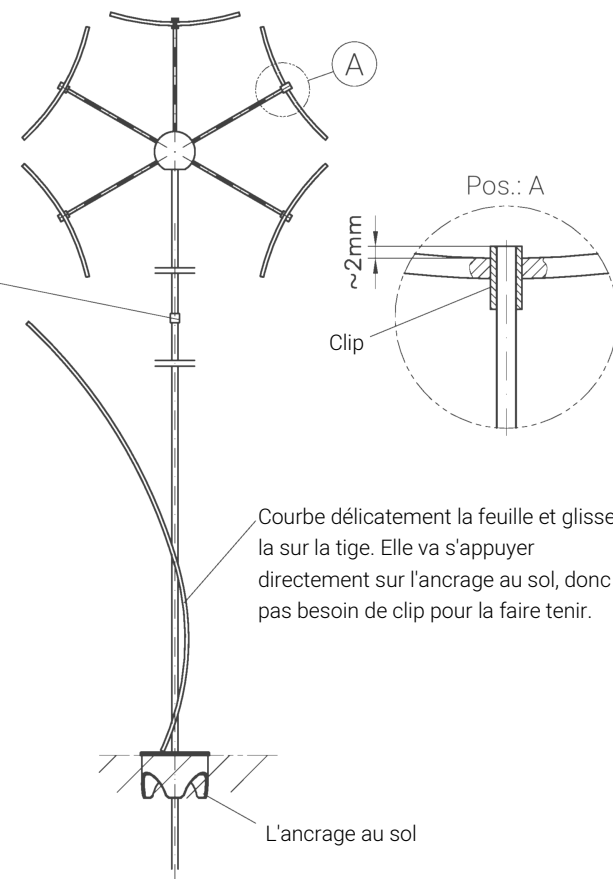

Où l'installer

D'habitude, les capteurs de soleil aiment bien l'ombre, mais l'Allium est une vraie « plante solaire ». Son éclat ressort mieux à l'ombre ou sur un fond sombre, mais plus elle reçoit de lumière naturelle, plus ses couleurs seront intenses. Par contre, la nuit ou sous une lumière artificielle, l'Allium redevient tout transparent et sans couleur.

L'ancrage au sol

L'Allium est une SunForm imposante et assez lourde, et comme tout le poids est en haut, elle a besoin d'une base solide. C'est pour ça que l'ancrage au sol est indispensable et fait partie de l'équipement de base.

Prends d'abord l'étui transparent et glisse-le sur environ 25 cm le long de la tige. Tu peux ensuite enfonce l'ancrage dans le sol avec le pied (vas-y doucement, ne tape pas trop fort pour ne rien casser). Plante la tige d'environ 20 cm dans le sol en passant par le trou de l'ancrage, puis fais descendre l'étui jusqu'à ce qu'il s'emboîte dans le trou de l'ancrage.

